



CONSEJOS PRÁCTICOS PARA TOMAR MEDIDAS DE

# ESTORES ENROLLABLES

## CONSEJOS PRÁCTICOS PARA TOMAR MEDIDAS

Seguro que una de las primeras preguntas que has tenido al entrar en nuestra web es ¿Cómo sé que medidas debe tener mi cortina? ¿Sabré hacerlo? ¿Y si me equivoco? No te preocupes lo más mínimo. Con esta guía pretendemos disiparte todas las dudas que puedas tener.

En **CORTINAIDEAL** vamos a explicarte con todo detalle como debes tomar las medidas correctamente y que pronto puedas disfrutar de unas cortinas de calidad hechas a tu medida.

Si hay algo que no te ha quedado claro nuestro departamento técnico está a tu entera disposición para poder asesorarle en todo lo que quiera.

[suporte@cortinaideal.com](mailto:suporte@cortinaideal.com)

## MEDIDAS GENERALES DE UN ESTOR ENROLLABLE

**Ancho:** La medida que tenéis que poner a la hora de hacer el pedido es la del ancho total, que es el ancho del ventanal más 10 cm a cada lado. Tienes que tener en cuenta que damos estos 10 cm por cada lado ya que perderás medida de tejido, serán unos 2.5 cm por lado, que es la distancia que tiene el hueco desde el soporte a principio de tela. La imagen os lo dejará más claro:

La medida **Ancho Total** es la que pondremos en la casilla de **ANCHO ESTOR**.

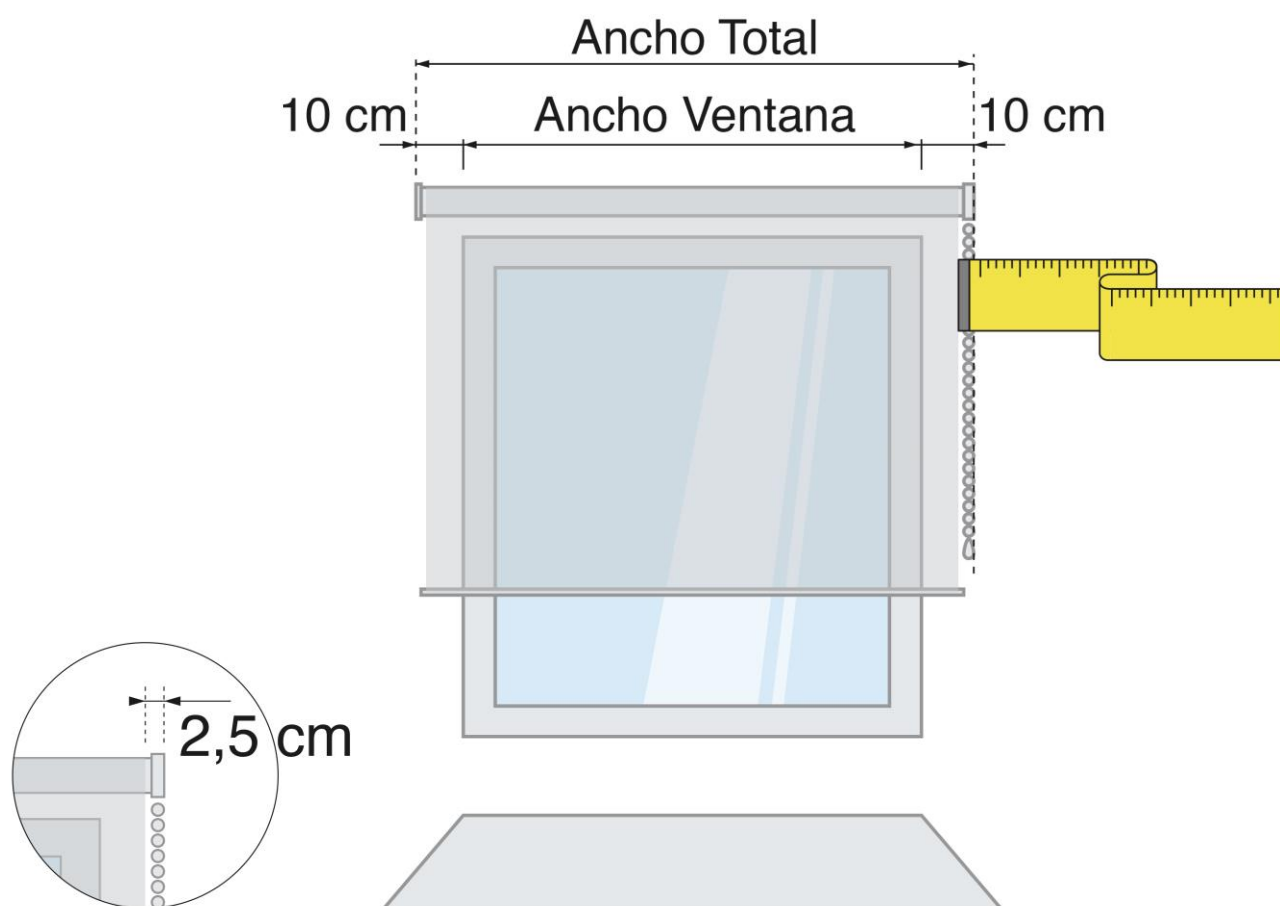

## MEDIDAS DE ESTORES ENROLLABLES EN SITUACIONES EXCEPCIONALES

Si la ventana está entre paredes mediremos el hueco que tenemos y **descontaremos 0.5 cm a cada lado.**

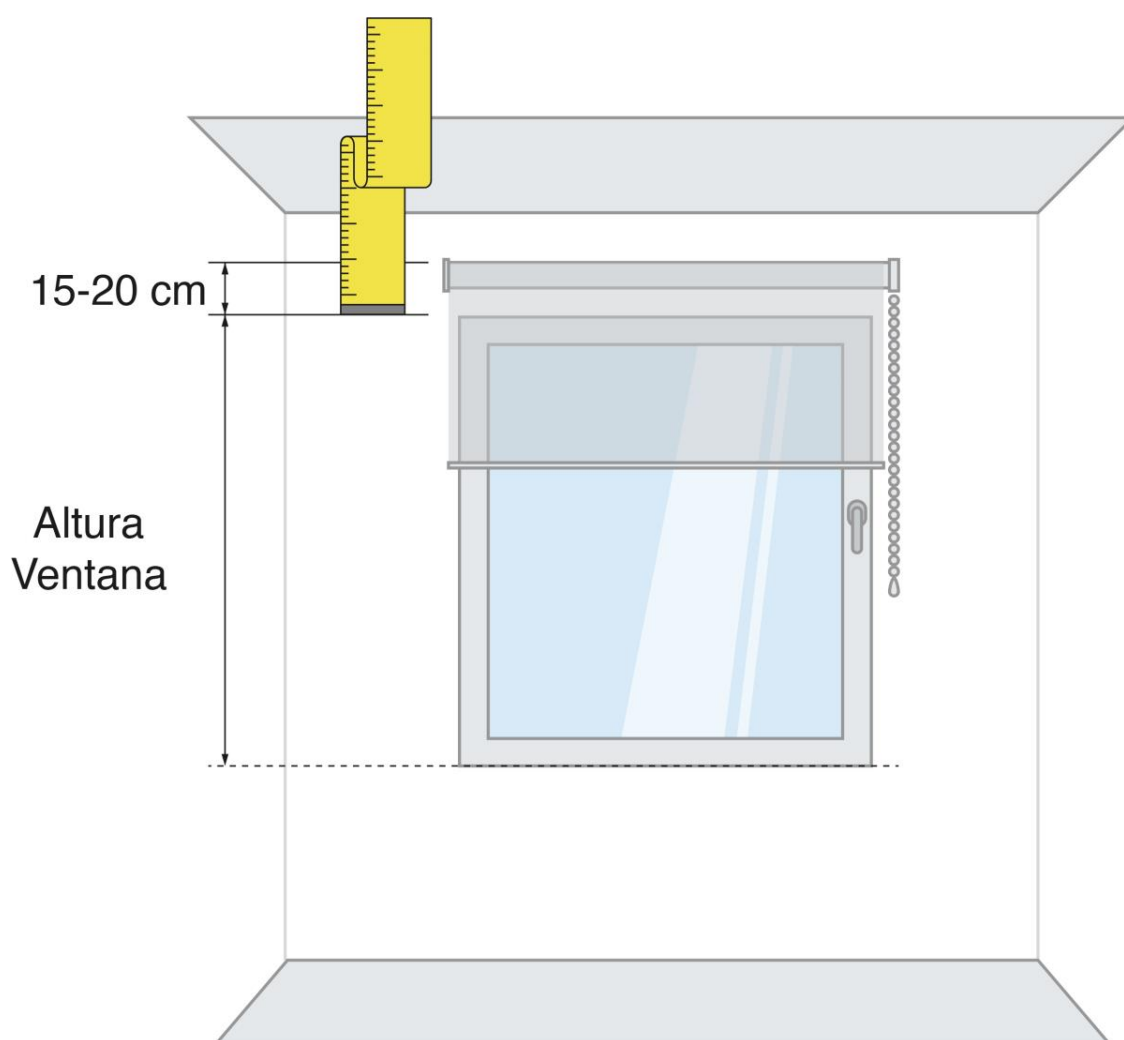

## MEDIDAS DE ESTORES ENROLLABLES EN SITUACIONES EXCEPCIONALES

Si resulta que en un de los lados no tenemos espacio, **medimos desde la esquina dónde no hay hueco hasta el otro lado y le sumaremos 10 cm.**

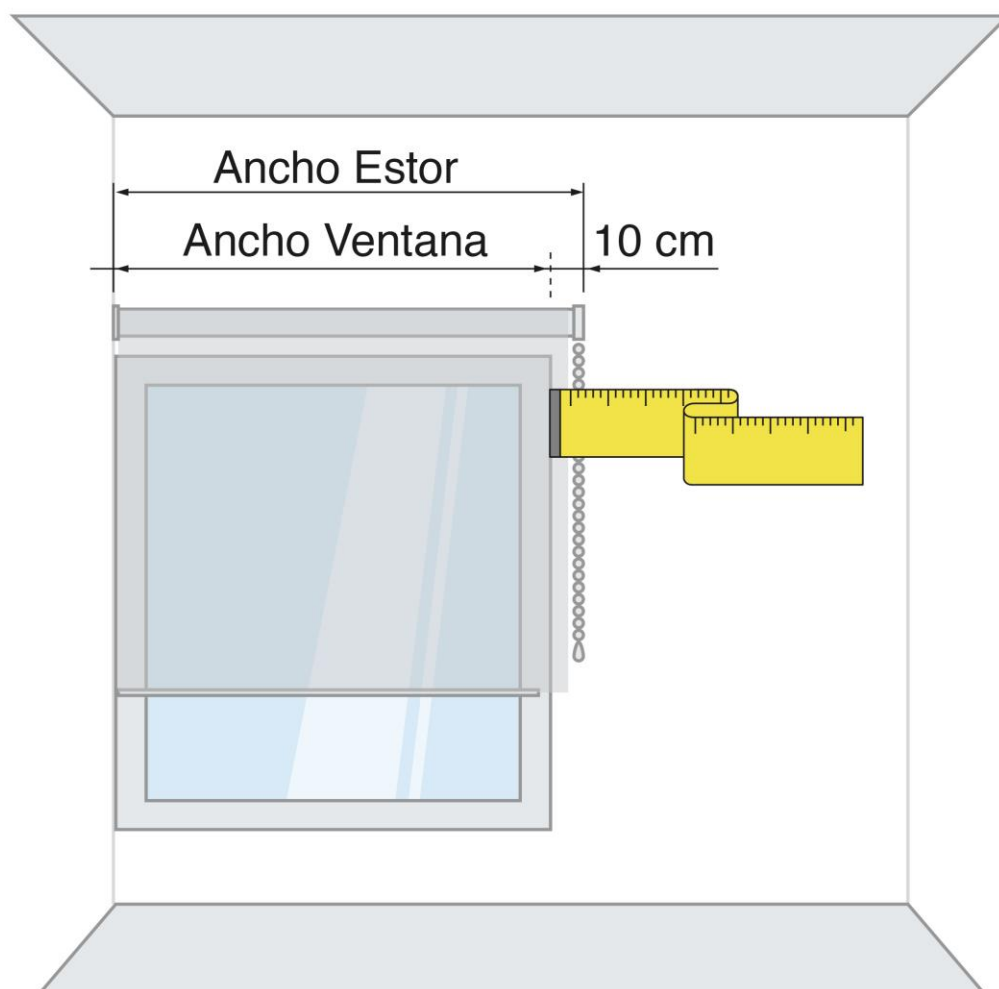

## CONSEJOS A LA HORA DE MEDIR EL ALTO DE LOS ESTORES ENROLLABLES

A la hora de medir la altura de tu estor enrollable, recuerda tener en cuenta posibles obstáculos como el tirador de la ventana, una estufa o radiador, un sofá, etc.

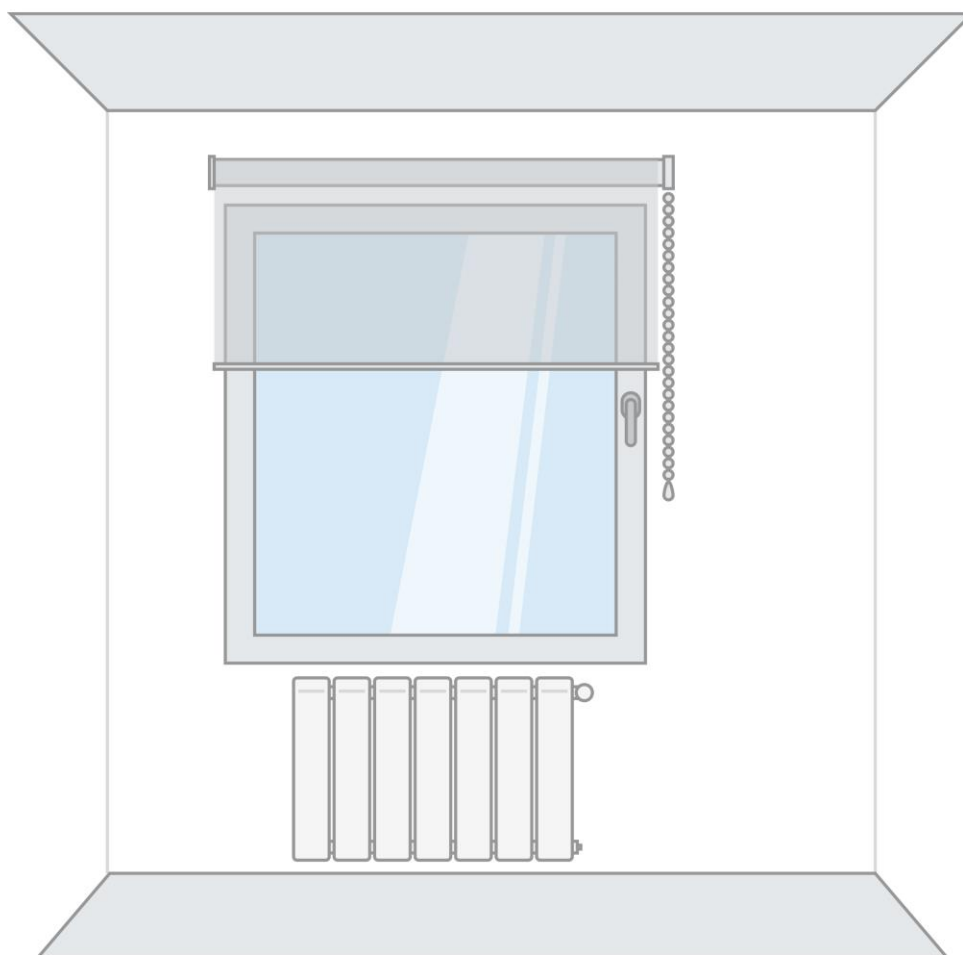

## PARA MEDIR LA ALTURA DE UN ESTOR ENROLLABLE

Añadimos 15 o 20 cm a la parte superior de la ventana y desde ahí hasta dónde queramos que llegue el estor:

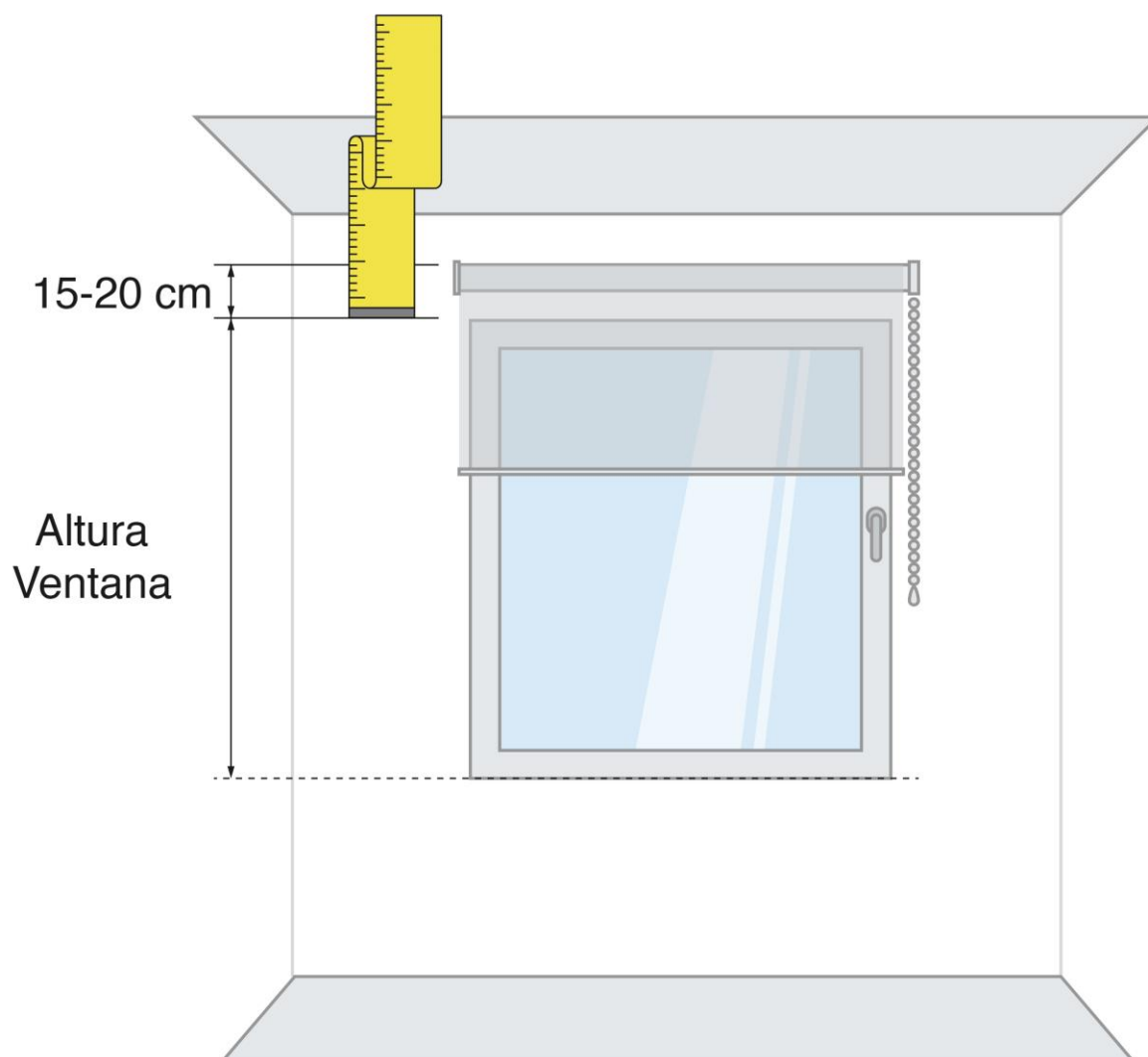

## SITUACIONES EXCEPCIONALES

Si vas a colocar el estor en una rinconera, fijate en la imagen que te mostramos a continuación:

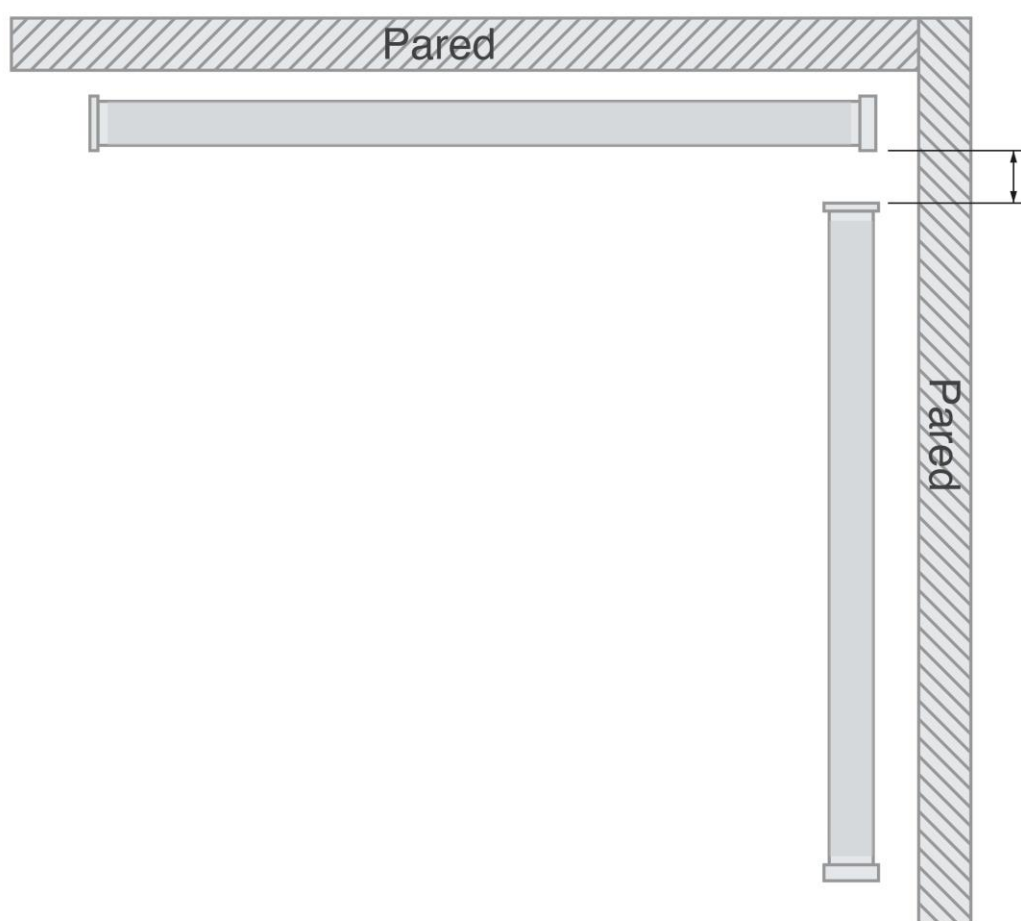



## SITUACIONES EXCEPCIONALES

Y si es una esquinera te indicamos a continuación como:

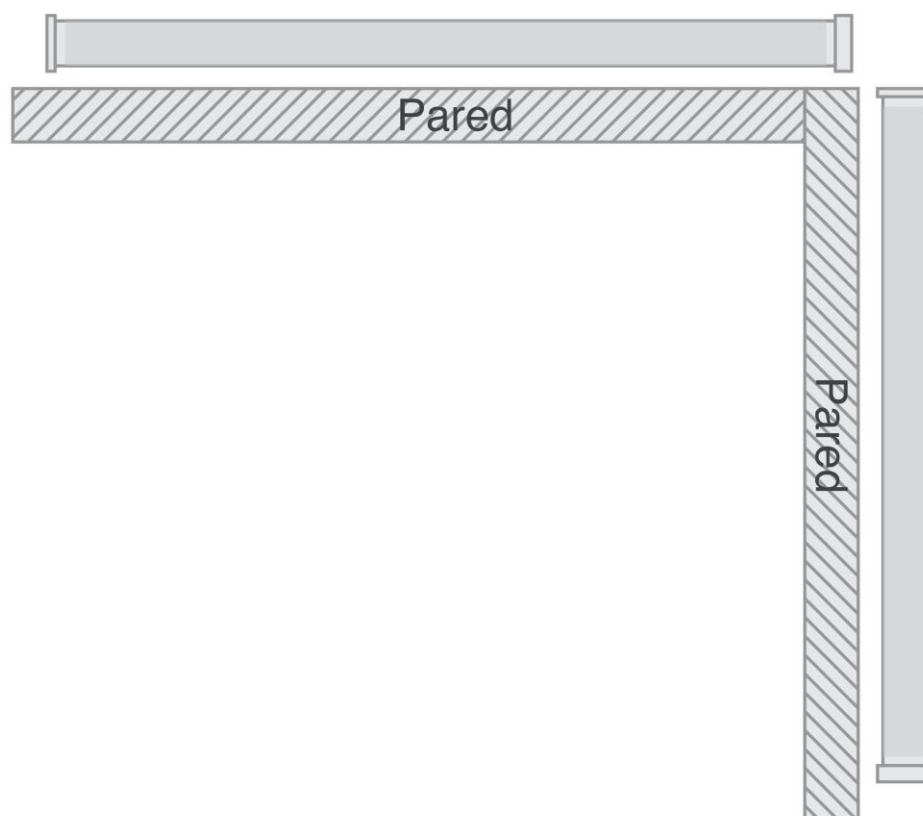

Esperamos que estos consejos te hayan servido de ayuda. En esta guía te hemos enseñado una manera de tomar medidas basándonos en nuestra experiencia, cada usuario puede elegir la forma que desee para tomar las medidas de sus cortinas. En **CORTINAIDEAL** estamos siempre a tu disposición para ayudarte en lo que necesites.