

GUÍA DE INSTALACIÓN

ESTORES PLEGABLES

1 DESEMPAQUETAR Y COMPROBAR PIEZAS

El paquete que contiene su estor plegable debe contener estas piezas que se muestran a continuación. Mecanismo con el tejido ya montado, soporte estándar, escuadra prolongadora, contrapeso cadena, tensor cadena, tornillos y tacos.

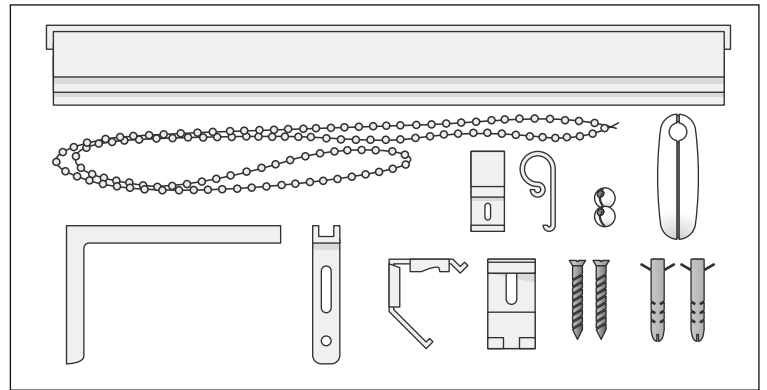
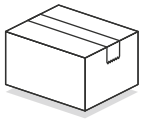

REVISE QUE TODO EL MATERIAL SE ENCUENTRA EN EL INTERIOR DEL PAQUETE QUE HA RECIBIDO. DE LO CONTRARIO, PÓNGASE EN CONTACTO CON NOSOTROS CON LA MAYOR BREVEDAD.

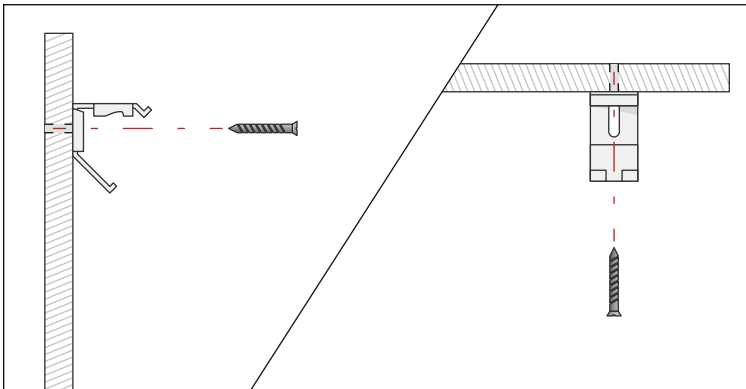

2 COLOCACIÓN DE LOS SOPORTES

Nuestros soportes pueden fijarse tanto a la pared como al techo. Dependiendo del soporte elegido durante el proceso de compra, usted recibirá también el de ventana o el prolongador.

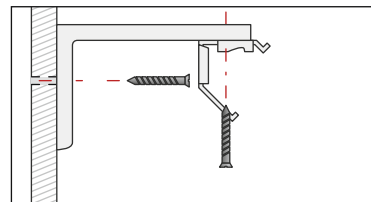

3 COLOCACIÓN DEL MECANISMO EN EL SOPORTE

Una vez colocados los soportes, procedemos a fijar el mecanismo en ellos. Para ello, primero retire el tejido con cuidado por el velcro.

Una vez retirado, siga las instrucciones para su correcta colocación.

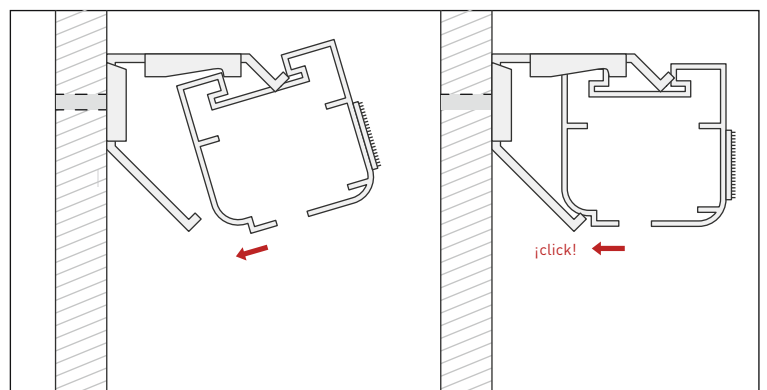

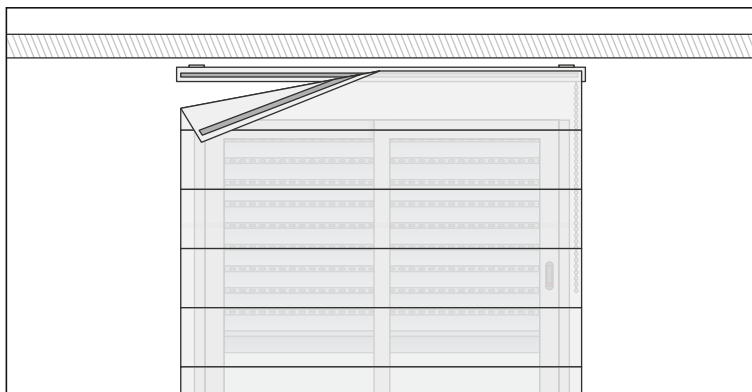

4

COLOCACIÓN DEL TEJIDO

Una vez fijado al soporte, vuelva a colocar el tejido siguiendo la línea de velcro.

Una vez hecho esto, ya tendrá su estor plegable listo para usar.

DESMONTADO PARA SU LAVADO

1

RETIRADA DEL TEJIDO

Para la limpieza de su estor plegable, primero desmonte el tejido del mecanismo por la cinta de velcro (justo lo contrario que en el paso anterior).

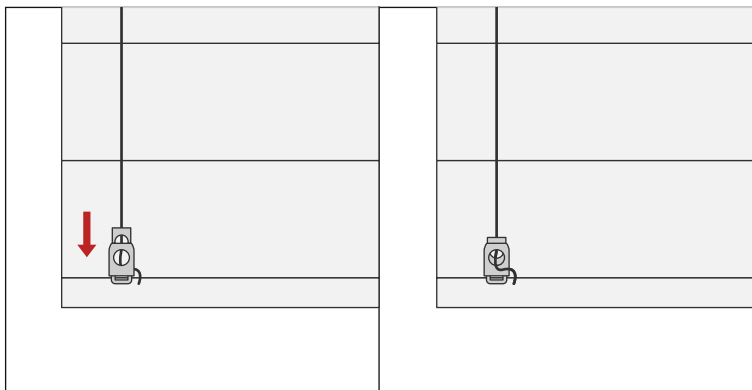
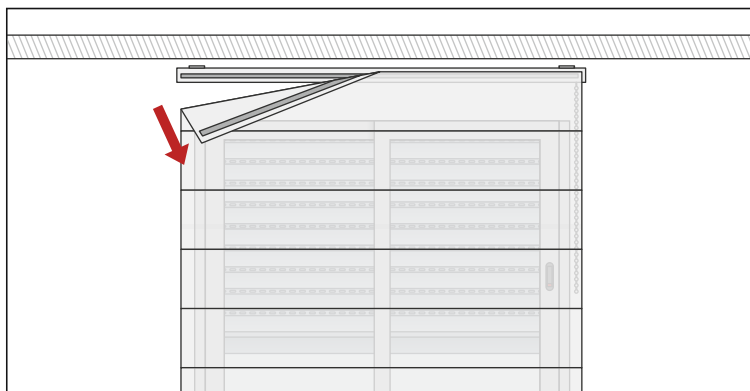

2

RETIRADA DE LOS TOPES DE LOS HILOS

Para retirar por completo los hilos que recorren el estor de arriba a abajo, hay que presionar en la pieza inferior hasta liberar el hilo.

3

CONSEJOS BÁSICOS DE LAVADO

Mediante estos sencillos consejos conseguirá que su tejido mantenga la viveza y el tacto del primer día:



Temperatura máxima de lavado: 30°C



No poner en la secadora



No usar lejía



No centrifugar

Si necesitase planchar el tejido, hacerlo SIN VAPOR y a unos 120°C